

# Technisches Datenblatt



## Produktmerkmale

### Kühlbuffet GN 3-1/1 Hemlock

Modell

SAP -Code

00012097



- Buffettyp: BLUE - gekühlt, dynamische Kühlung
- Geräteeigenschaften: gekühlt
- Anzahl der GN / en: 3
- GN / EN -Größe im Gerät [mm]: GN 1/1
- GN -Gerätetiefe: 150
- Mindestvorrichtungstemperatur [° C]: 4
- Maximale Gerätetemperatur [° C]: 8

|                            |          |  |                    |
|----------------------------|----------|--|--------------------|
| <b>SAP -Code</b>           | 00012097 | <b>Wird geladen</b>                        | 230 V / 1N - 50 Hz |
| <b>Netzbreite [MM]</b>     | 1169     | <b>Anzahl der GN / en</b>                  | 3                  |
| <b>Nettentiefe [MM]</b>    | 760      | <b>GN / EN -Größe im Gerät [mm]</b>        | GN 1/1             |
| <b>Nettohöhe [MM]</b>      | 1288     | <b>GN -Gerätetiefe</b>                     | 150                |
| <b>Nettogewicht / kg]</b>  | 121.80   | <b>Mindestvorrichtungstemperatur [° C]</b> | 4                  |
| <b>Power Electric [KW]</b> | 0.247    | <b>Maximale Gerätetemperatur [° C]</b>     | 8                  |

# Technisches Datenblatt



Technische Zeichnung

Kühlbuffet GN 3-1/1 Hemlock

Modell

SAP -Code

00012097

A= ELECTRICAL CONNECTION  
 D= WATER DISCHARGE Ø16  
 E= GAS CONNECTION Ø8 Ø10  
 F= WATER BOX

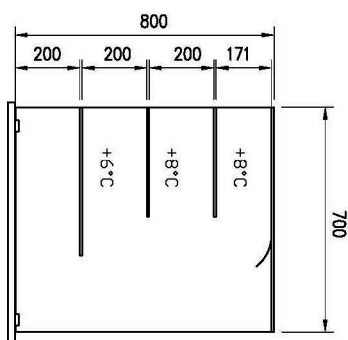
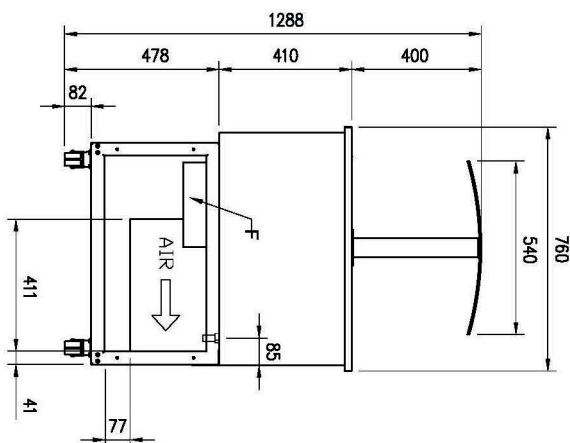
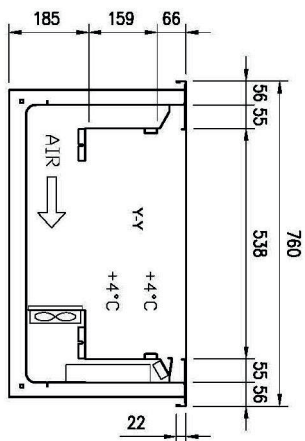
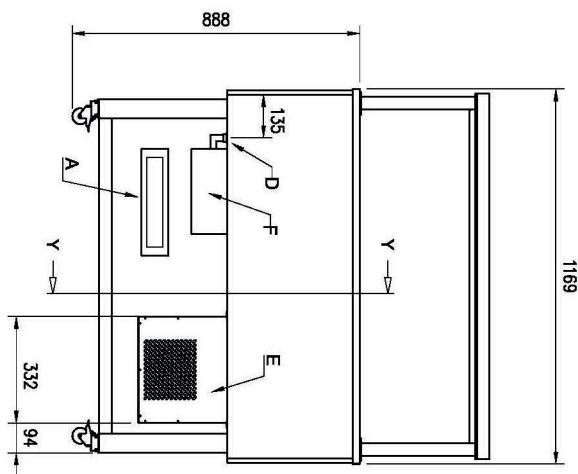
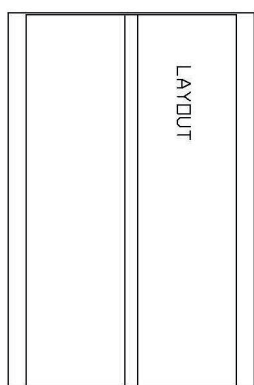

PLATINUM

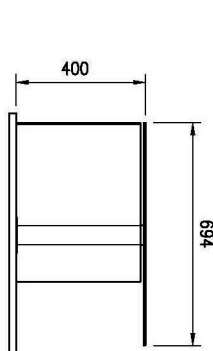

SERVICE

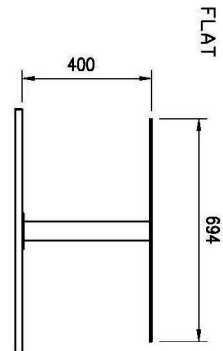

FLAT

### Kühlbuffet GN 3-1/1 Hemlock

Modell

SAP -Code

00012097

1

#### **Dynamische Kühlung**

Konstante Temperatur in allen Bereichen des gekühlten Raumes

- größere hygienische Sicherheit von gekühlten Lebensmitteln

2

#### **Nationrese**

harmlos für Lebensmittel  
Robustheit

- Die perfekte sanitäre Einrichtungen
- langes Leben

3

#### **Abgerundete Ecken**

Bäder ohne scharfe Kanten und Ecken

- Höhere Hygienesicherheit
- Spartzeit dank einfacher Reinigung

4

#### **Einfügen von GN bis 150 mm**

Variabilität der Nutzung

- Möglichkeit, verschiedene Arten von Lebensmitteln und größeres Volumen abzukühlen
- Zeit sparen, Orte, Kosten

5

#### **LED-Beleuchtung**

Minimale Energieintensität

- wirtschaftliche Beleuchtung
- attraktives Aussehen

6

#### **Reiseräder**

Boofet -Tisch

- Größere Flexibilität bei Ausgaben
- Möglichkeit, Raty zu verwenden
- einfacher und sicherer zu handhaben

7

#### **Messinggalerie mit Abzug**

Galerie aus hygienischem Plexiglas mit motorischer Verschiebung

- Lebensmittelschutz
- Möglichkeit, vor der Ausgaben zu schließen - Erweiterung der Lebensmitteldauerlichkeit

# Technisches Datenblatt



technische Parameter

## Kühlbuffet GN 3-1/1 Hemlock

Modell

SAP -Code

00012097

### 1. SAP -Code:

00012097

### 2. Netzbreite [MM]:

1169

### 3. Nettentiefe [MM]:

760

### 4. Nettohöhe [MM]:

1288

### 5. Nettogewicht / kg]:

121.80

### 6. Bruttobreite [MM]:

1233

### 7. Grobtiefe [MM]:

1012

### 8. Bruttohöhe [MM]:

1100

### 9. Bruttogewicht [kg]:

136.00

### 10. Gerätetyp:

Elektrisches Gerät

### 11. Material:

Edelstahl

### 12. Buffettyp:

BLUE - gekühlt, dynamische Kühlung

### 13. Geräteeigenschaften:

gekühlt

### 14. Die Außenfarbe des Geräts:

Hemlock

### 15. Power Electric [KW]:

0.247

### 16. Wird geladen:

230 V / 1N - 50 Hz

### 17. Anzahl der GN / en:

3

### 18. GN / EN -Größe im Gerät [mm]:

GN 1/1

### 19. GN -Gerätetiefe:

150

### 20. Mindestvorrichtungstemperatur [° C]:

4

### 21. Maximale Gerätetemperatur [° C]:

8

### 22. Innenbeleuchtung:

Nein

### 23. Querschnitt der Leiter CU [mm<sup>2</sup>):

0,5

- Výkon (kW): 2,4-3,3 (230 V)

### 24. Kältemittel:

R290